

2022 대성셀틱 상품 종합 카달로그

# DAESUNG



## DAESUNG SERVICE

대성셀틱이 소비자에게 제공하는  
전국서비스 Network



서비스 클센터 **1588-8577**

이용가능 서비스

제품사용관련 문의 출장/방문 서비스 예약 - 전문 상담원 지원

대성셀틱에너지스 [www.celtic.co.kr](http://www.celtic.co.kr)

2021 12월 발행기준

· 본 카달로그의 내용 및 사양은 제품개선을 위해 예고 없이 변경될 수 있습니다.  
· 제품의 색상은 인쇄과정으로 인해 실제와 약간 다를 수 있습니다.

건강한 삶의 에너지 **대성 S-Line**



# 대성의 기술력으로 한 번 더 앞서가다!

건강한 에너지를 채우는 스마트한 기술



## DAESUNG PRODUCT CONTENTS

### 온수 제품군

스테인리스 저장식 RZF	04
스테인리스 저장식 RZL/RZB	05
페로리 저장식 SG/SEV	06
페로리 저장식 QQ	07
스테인리스 프리미엄 DEW	08
대성 림 저장식 EH/EV	09
저장식 DSF	10
축열식 DSF	11
림 축열식 82V	12

### 청정환기시스템

환기시스템	14
-------	----

### 홈네트워크

아날로그 비디오폰	18
홈오메이션 비디오폰	20
서브폰 시스템	22

### 공기난방 제품군

전기 컨벡터	24
전기 라디에이터	25

### 온수매트

스마트 프리미엄 온수매트	26
---------------	----

### 기타상품

감압 밸브	13
온수 순환 펌프(외장형)	13
물 필터 세트	28
공기청정기	30

저장식 전기 온수기

# Stainless 온수기 RZF

☑ 부식에 강한 스테인리스 내통

온수기 내부를 스테인리스 재질로 제작하여보다 깨끗하고 안전한 온수 사용

☑ 고밀도 폴리우레탄 단열재 적용

고밀도 폴리우레탄 단열재 적용으로 열효율을 극대화



저장식 전기온수기

# Stainless 온수기 RZB/RZL

☑ 스테인리스 사용으로 깨끗한 온수사용

온수기의 부식으로 깨끗한 온수사용이 걱정되셨나요?

☑ 고밀도 단열재로 열효율 극대화

고밀도 폴리우레탄 단열재 적용으로 열효율을 극대화



## 안전을 생각한 2중 안전장치 (과열방지, 과압방지)

IPX4 방수등급의 안전한 사용

Mg 마그네슘 양극봉 장착

2중 과열 방지장치

수압감지 안전밸브

## 높은 에너지 효율과 안전하고 풍부한 온수제공

304 부식에 강한 스테인리스 내통

뛰어난 열효율성

Mg 부식방지 및 수명연장

2중 과열 방지장치

설치공간에 제약없는 뛰어난 공간 활용성

누구나 간편하게 조절이 가능한 편리한 온도조절부

어디서나 제품 관리에 용이한 측면부 히터봉 장착



설치공간에 제약없는 뛰어난 공간 활용성

304스테인리스를 사용한 뛰어난 부식방지

마그네슘 양극봉을 통한 히터 수명연장

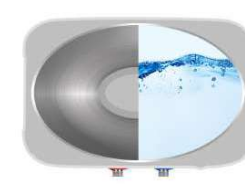

모델명		RZF15(OS)	RZF15(US)
용량	L	15	
소비전력	kW	1.5	
사용압력	MPa	0.7	
크기	W × H × D (mm)	495 × 260 × 270	
중량	kg	6.7	

\* 상기제품은 품질개선을 위하여 외형 및 제품사양이 사전통보 없이 변경될 수 있습니다 <전기안전인증번호> RZF15(OS/US): HU07136420005A <방송통신기자재 적합필증 번호> RZF15(OS/US): RFR-dS5-RZF15

모델명		RZL30A	RZL50A	RZL80A	RZL100A
용량	L	30	50	80	100
소비전력	kW	2.0			
사용압력	MPa	0.7			
크기	직경 × 높이(mm)	Φ340 × 592	Φ340 × 845	Φ410 × 885	Φ410 × 1045
중량	kg	8.2	10.5	15.5	18.9

모델명		RZB30	RZB50
용량	L	30	50
소비전력	kW	2.0	2.0
사용압력	MPa	0.7	0.7
크기	가로×세로×높이(mm)	435×262×606	
중량	kg	9.6	13.3

\* 상기제품은 품질개선을 위하여 외형 및 제품사양이 사전통보 없이 변경될 수 있습니다

<전기안전인증번호> RZL: HU071364-12001, RZB30/50: HU071364-44002 <방송통신기자재 적합필증 번호> RZL: 비대상, RZB30/50: MSIP-R-ds-FRZB30



저장식 전기 온수기

# Ferroli사 SG/SEV

- ☑ 실리코에나멜 코팅으로 깨끗한 온수 제공  
전기온수기 부식과 녹물이 걱정되셨나요?
- ☑ 간편하고 안전한 자동 온도 조절  
온수의 비정상적인 과열현상이 걱정되셨나요?



저장식 전기 온수기

# Ferroli사 QQ

- ☑ 실리코에나멜 코팅으로 부식과 녹물 방지  
전기온수기 내부의 부식과 녹물이 걱정되셨나요?
- ☑ 자동 온도조절장치를 통한 과열현상 방지  
온수의 비정상적인 과열현상이 걱정되셨나요?



## 2중 과열방지장치로 안전한 사용 보증

- 실리코에나멜 코팅 적용
- 안전자동 온도조절
- 과열 방지장치
- 스테인리스 가열 히터
- 수압감지 안전밸브

이탈리아 명품 브랜드의 뛰어난 디자인과 공간활용

블루실리코에나멜 코팅으로 간편하게 사용 가능한 뛰어난 부식과 녹물 방지 안전 자동 온도 조절



모델명		SG15 / SG15(US)		SG30 / SG30(US)		SEV 50		SEV 80		SEV 100	
용량	L	15		30		50		80		100	
소비전력	kW	1.5	2.5	2.5		2.5		2.5		2.5	
정격전압	V/Hz	220/60									
사용압력	MPa	0.7									
온도세팅범위	℃	35(min.)~37(max.)									
크기	W × H × D(mm)	375 × 325 × 375		453 × 390 × 453		ø450 × 574		ø450 × 792		ø450 × 949	
중량	kg	8.5		12		18.8		23.4		27.5	

\* 상기제품은 품질개선을 위하여 외형 및 제품사양이 사전통보 없이 변경될 수 있습니다

<전기안전인증번호> SG-15(OS/L5), SG-15(US/L5) : HU07817-15004  
SG-15(30/US/O5), SEV-50/80/100 : HU07817-18006

<방송통신기자재 적합필증 번호> SG-15(OS/L5), SG-15(US/L5) : MSIP-REH-dsf-SG15-A-5  
SG-15(30/US/O5), SEV-50/80/100 : R-REH-dSS-SG-30

## 부식과 녹물 방지에 뛰어난 전기온수기

- 실리코에나멜 코팅 적용
- 안전자동 온도조절
- 패적인 온수 사용
- 스테인리스 가열 히터

블루실리코에나멜 코팅으로 뛰어난 부식과 녹물 방지

안전 자동 온도조절장치로 과열현상 방지

3단계 가열 시스템을 통한 쾌적하고 풍성한 온수사용



모델명		QQ 15M		QQ 30M	
용량	L	15		30	
소비전력	kW			2.5	
정격전압	V/Hz	220/60			
사용압력	MPa	0.7			
온도세팅범위	℃	35-75			
크기	W × H × D(mm)	485 × 320 × 295		605 × 348 × 330	
중량	kg	10		12.2	

\* 상기제품은 품질개선을 위하여 외형 및 제품사양이 사전통보 없이 변경될 수 있습니다

<전기안전인증번호> QQ-15M/30M/25 : HU07817-17005

<방송통신기자재 적합필증 번호> QQ-15M/30M/25 : MSIP-REH-dsc-QQ-NEW-15M

저장식 전기 온수기

# Premium 온수기 DEW

- ☑ 국제 인증보유로 인정받은 높은 품질력  
품질 걱정없이 안전한 온수를 사용하고 싶으셨나요?
- ☑ 설치공간에 제약이 없는 뛰어난 공간 활용  
공간이 좁아서 온수기를 설치하기 힘들었나요?



대성 림 전기온수기

# 대성 Rheem(림) EH/EV

- ☑ Rheem Glass 코팅으로 뛰어난 부식방지  
온수기의 부식이 걱정되셨나요?
- ☑ 설치공간에 제약이 없는 뛰어난 공간 활용  
공간이 좁아서 온수기를 설치하기 힘들었나요?



## 높은 에너지 효율과 안전하고 풍부한 온수제공

- 304 부식에 강한 스테인리스 내통
- 다양한 인증의 우수한 품질
- 뛰어난 공간 활용성
- 스테인리스 가열 히터

다수의 국제인증 받은 우수한 품질



304 스테인리스를 사용한 뛰어난 부식방지



큐브형 디자인으로 뛰어난 공간 활용



## 높은 에너지 효율과 안전하고 풍부한 온수제공

- 부식에 강한 내부코팅
- 안전한 온수 사용
- 공간 활용에 용이
- 내통 부식 방지

Rheem Glass 내부코팅과 대형 양극봉 장착



자동 온도조절, 과열방지, 압력 온도조절 장치 적용



천장 및 벽면 등 다양한 공간에 설치가 가능



[가로형 EH]

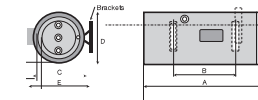

[세로형 EV]

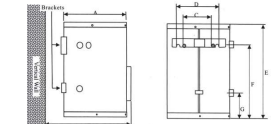

모 델 명		DEW-S15(OS)	DEW-S15(US)	DEW-S30(OS)	DEW-S30(US)
용량	L	15	15	30	30
소비전력	kW	2.0			
사용압력	MPa	0.7			
크기	W × H × D(mm)	370×370×330	370×370×330	450×450×372	450×450×372
중량	kg	7.2	7.2	10.5	10.5

\* 상기제품은 품질개선을 위하여 외형 및 제품사양이 사전통보 없이 변경될 수 있습니다

<전기안전인증번호> DEW-H530(OS/US) : SU071966-17001 <방송통신기자재 적합필증 번호> DEW-H530(OS/US) : MSIP-REI-055-K287-300

가로형 EH	EH-25	EH-40	EH-55	EH-75	
용량	L	25	40	55	75
소비전력	kW	2.5			
크기 A	mm	437	640	777	1116
브라켓 B	mm	320	340	477	812
크기 CxD	mm	370 × 370			
크기 E	mm	419			
중량	kg	17	22	25	31

\* 상기제품은 품질개선을 위하여 외형 및 제품사양이 사전통보 없이 변경될 수 있습니다

세로형 EV	EV-30	EV-50	EV-80	EV-100	
용량	L	30	50	80	100
소비전력	kW	2.5			
크기 A	mm	370	458	458	458
벽과의거리B	mm	425	513	513	513
브라켓 CxD	mm	300 × 350 (90 × 198 New wall hung brackets)			
높이 E	mm	495	552	811	975
온수 F	mm	312	387	634	798
직수 G	mm	162	170	170	170
중량	kg	18	24	31	36

<전기안전인증번호> HU07048-4012 <방송통신기자재 적합필증 번호> 비대상

전기온수기

# DSF 저장식 전기온수기

## ☑ 뛰어난 공간 활용성

바닥설치형 상향식 모델로 간편한 설치 가능

## ☑ 사파이어 코팅으로 부식과 녹물 방지

전기온수기 내부를 사파이어 코팅으로 부식과 녹물 방지 효과가 뛰어남



전기온수기

# DSF 축열식 전기온수기

## ☑ 활용도가 높은 넉넉한 사용 용량

140~500L 모델로 사용환경에 따른 넉넉한 사용 용량 선택 가능

## ☑ 설치공간에 제약이 없는 슬림한 사이즈

공간이 좁아서 온수기를 설치하기 힘들셨나요?



### 안전을 생각한 2중 안전장치 (과열방지, 과압방지)



IPX4 방수등급의 안전한 사용



마그네슘 양극봉 장착



2중 과열 방지장치



유선형 디자인

### 높은 에너지 효율과 안정적인 온수제공



뛰어난 부식방지



안전한 온수사용



공간활용 용이



내통 부식방지



넉넉한 사용용량

### 어느곳이나 뛰어난 공간 활용성



### CFC 고밀도 폴리우레탄 단열



### 누구나 간편하게 조절 가능한 편리한 온도조절부



### 부식에 강한 프리미엄 법랑코팅 적용



### 140L~500L의 넉넉한 사용 용량



### 에너지 효율을 위한 고밀도 단열재 적용



모 델 명		DSF-50JRB	DSF-100JRB
용량	L	50	100
소비전력	kW	2.0	
사용압력	MPa	0.75	
크기	직경×높이(mm)	Ø 430 × 619	Ø 430 × 1013
중량	kg	25	38

\* 상기제품은 품질개선을 위하여 외형 및 제품사양이 사전통보 없이 변경될 수 있습니다

<전기안전인증번호> DSF-50JRB : HU07481-20007A, DSF-100JRB : HU07481-20008A <방송통신기자재 적합필증 번호> DSF-50JRB : R-R-dSS-DSF-50JRB, DSF-100JRB : R-R-dSS-DSF-100JRB

모 델 명		DSF-140JK	DSF-220JK	DSF-270JK	DSF-340JK	DSF-430JK	DSF-500JK	
용량	L	140.8	217.5	277.1	339.4	424.5	495	
소비전력	kW	1.4	2.2	2.7	3.4	4.3	5.0	
사용압력	MPa	1.0					0.85	
크기	직경×높이(mm)	Ø 465×1229	Ø 465×1809	Ø 635×1264	Ø 635×1507	Ø 635×1820	Ø 685×1822	
중량	kg	59	83	86	100	116	121	

\* 상기제품은 품질개선을 위하여 외형 및 제품사양이 사전통보 없이 변경될 수 있습니다

<전기안전인증번호> DSF-140JK : HU07452-11006 DSF-270JK : HU07452-11005 DSF-430JK : HU07452-11007 <방송통신기자재 적합필증 번호> DSF-140/220/270/340/430JK : 비대상 DSF-220JK : HU07452-11004 DSF-340JK : HU07452-11003 DSF-500JK : HU07481-20009A DSF-500JK : R-R-dSS-DSF-500JK



림 전기온수기

# 축열식 전기온수기

- ☑ Rheem Glass 코팅으로 뛰어난 부식방지 온수기의 부식이 걱정되셨나요?
- ☑ 고밀도 단열재 적용으로 높은 에너지 효율 온수기 사용 비용이 부담되셨나요?



## 높은 에너지 효율과 안전하고 풍부한 온수제공

- 부식에 강한 내부코팅
- 안전한 온수 사용
- 높은 에너지 효율
- 내통 부식 방지

### 3중 안전장치로 안전한 사용



### 고밀도 폴리우레탄 단열재 적용



### 110~410L 까지 다양한 용량 보유



모델명		82V30-2	82V40-2	82V52-2	82V66-2	82V80-2	82V120-2
용량	L	110	130	170	220	270	410
소비전력	kW	1.1	1.3	1.7	2.2	2.7	4.1
크기	직경 × 높이(mm)	ø457 × 1168	ø508 × 1181	ø483 × 1448	ø533 × 1486	ø584 × 1499	ø737 × 1588
중량	kg	36	43	49	68	80	147

\* 상기제품은 품질개선을 위하여 외형 및 제품사양이 사전통보 없이 변경될 수 있습니다

<전기안전인증번호> 82V30-2(110L) : HV07033-2001    82V52-2(170L) : HV07033-2003    82V80-2(270L) : HV07033-2005    <방송통신기자재 적합필증 번호> 비대상  
82V40-2(130L) : HV07033-2002    82V66-2(220L) : HV07033-2004    82V120-2(410L) : HV07033-2006

전기온수기 부품류

# S라인 감압밸브

- ☑ 황동 제조로 반영구 수명 제품 부식이 걱정이셨나요?
- ☑ 낮은 수압에도 풍부한 유량 수압이 낮아 걱정이셨나요?



부식에 강한 황동단조



바로 설치 가능한 간편함



낮은 수압에도 풍부한 유량

모델명		DS-PRV
규격	A	15
최대 압력 범위	Bar	8 이하
운전 압력 범위	Bar	0~5
사용 온도	℃	0~40
사용 용도		수도용
재질		황동단조

\* 상기제품은 품질개선을 위하여 외형 및 제품사양이 사전통보 없이 변경될 수 있습니다

기름보일러 부품류

# 온수 순환펌프/외장형

- ☑ 고온에 강한 특수 재질 제품 손상과 에너지 효율이 걱정되셨나요?



원심식 임펠러 채움



온도과열 방지 장치



특수 메커니컬 씰 적용



모델명	소비전력 (W)	온양정 (m)	최고유량 (L/min)	흡입/토출구경 (mm)
DSPP-6.5/50	90	6.5	50	25A
DSPP-8.5/55	95	8.5	55	32A

\* 상기제품은 품질개선을 위하여 외형 및 제품사양이 사전통보 없이 변경될 수 있습니다

S라인 환기시스템

# 환기시스템

숨쉬는 모든 공간을  
청정하게 채우다



유해가스는 물론 미세먼지까지 동시제거 하는 환기시스템

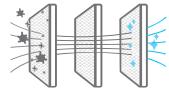

3중 필터 시스템

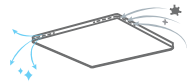

공기청정 순환

특허받은 센서리스 BLDC모터 적용



☑ 모터의 고장율을 증가시키는 PCB센서를 모터가 아닌 메인보드에 탑재하는 기술로 제품 파손 우려 감소

☑ 도서관 수준의 38dB로 쾌적한 실내 환경을 완성하는 저소음 기술력

24시간 작동해도 부담없는 냉난방비와 전기료



전기료, 냉난방비  
SAVE

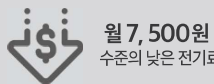

월 7,500원  
수준의 낮은 전기료

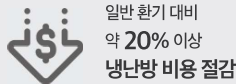

일반 환기 대비  
약 20% 이상  
냉난방 비용 절감

대성 S라인 환기시스템으로  
청정한 실내 공기질 유지 \_\_\_\_\_

## 창문을 열지 않아도 365일 깨끗한 공기

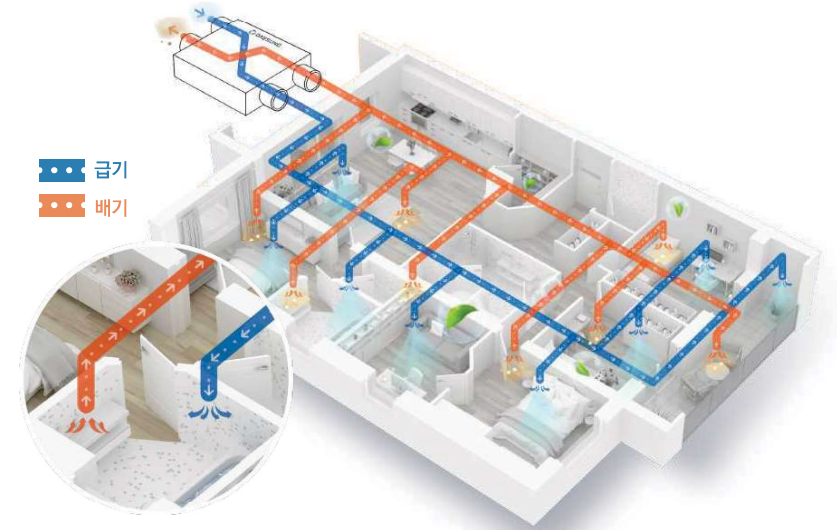

### ☑ 3중 필터 시스템

0.3μm 크기의 초미세먼지까지 여과해 청정한 공기만 공급합니다.



### ☑ 오염도에 따라 다양한 모드 구동

외부 기온 변화 및 실내 공기 오염도에 따라 3가지 모드로 구동 가능



공기청정 모드  
사계절



환기 모드  
여름/겨울



바이패스 모드  
봄/가을

### ☑ 구성품 안내(기본구성)

세부 모델에 따라 구성 및 옵션은 변경될 수 있습니다

무덕트형 환기청정 유닛



무선 리모콘

+ 옵션



룸콘트롤러      고급형 룸콘트롤러

환기청정 유닛  
(라이트형/프리미엄형)



+ 필수옵션  
(택1)



룸콘트롤러      고급형 룸콘트롤러



## 대성 S라인 청정환기시스템 제품 사양표

### 무덕트형

모델명		DSVS-50	DSVS-100
풍량 (CMH)	약	40	70
	중	50	100
	강	60	110
정격전압	220V, 60Hz		
덕트 연결구성	실외: 외기/배기Ø100 실내: 급기/환기Ø65		
제품크기 (mm) (W × D × H)	550 × 480 × 140		
중량(kg)	8,5		
기외정압(mmAq)	0 mmAq		
소비 전력 (W)	15W	33W	
필터	프리 필터 + 헤파 필터		
소음	40dB(A) 이하		
유효 전열 교환 효율	난방	80	72,6
	냉방	73,7	62,4
에너지 계수	난방	25,57	18,34
	냉방	18,35	12,41
모터	센서리스 BLDC 모터 적용		
제품구성	본품, 무선리모콘 포함		
기본 기능	환기 기능, 자동운전 기능, 3단 풍량 조절, 캐집 예약		
옵션 기능	1. 바이패스기능, 공기정정 기능		
	2. 필터시양 변경: 프리 필터 + 활성탄 필터 + 헤파 필터		
	3. 표준형 롬콘, 고급형 롬콘 택 1		
	4. 홈 네트워크 연동		

무덕트형 제품치수 천장 타공 치수 571\*510mm(±5mm)

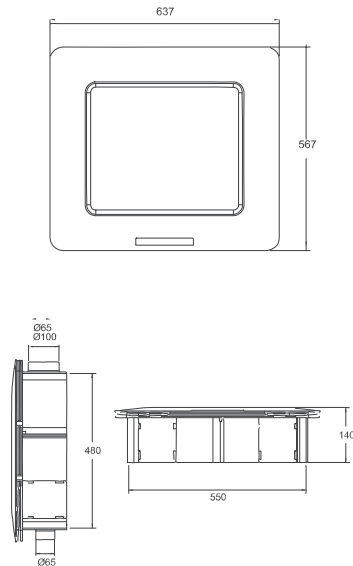

### 덕트형 - ABS

모델명		YWHRV-50LHBPM	YWHRV-100LHBPM	YWHRV-100BPM	YWHRV-150BPM	YWHRV-200BPM
풍량 (CMH)	약	30	70	70	100	130
	중	50	100	100	150	200
	강	60	110	110	160	210
정격전압	단상, 220V, 60Hz					
덕트 연결구성	Ø100					
제품크기 (mm) (W × D × H)	390 × 480 × 240		500 × 500 × 250			
중량(kg)	7		8			
기외정압(mmAq)	10					
소비 전력 (W)	22	37	40	62	83	
필터	프리 필터 + 미디움필터					
소음(dB)	40dB(A) 이하					
유효 전열 교환 효율	난방	79,7	71,1	77,3	72,3	70,4
	냉방	65,8	54,7	65,6	58,5	53,1
에너지 계수	난방	17,02	17,09	16,62	15,44	15,95
	냉방	11,26	10,38	11,25	9,72	9,53
모터	센서리스 BLDC모터					
기본 기능	환기 기능, 바이패스 기능, 자동운전 기능, 3단 풍량 조절, 캐집 예약					
옵션	1. 표준형 롬콘, 고급형 롬콘 택 1 2. 홈 네트워크 연동 3. 필터 시양 변경: 프리 필터 + 헤파 필터					

### 덕트형 - ABS 프리미엄형

모델명		YWHRV-100BPM5H	YWHRV-150BPM5H
풍량 (CMH)	약	70	100
	중	100	150
	강	110	160
정격전압	단상, 220V, 60Hz		
덕트 연결구성	Ø125		
제품크기 (mm) (W × D × H)	610 × 599 × 330		
중량(kg)	10		
기외정압(mmAq)	10		
소비 전력 (W)	38	56	
필터	프리 필터 + 미디움필터		
소음(dB)	40dB(A) 이하		
유효 전열 교환 효율	난방	76,1	71,2
	냉방	67,5	60,5
에너지 계수	난방	19,70	17,93
	냉방	13,74	11,95
모터	센서리스 BLDC 모터		
기본 기능	환기 기능, 바이패스 기능, 공기정정 기능, 자동운전 기능, 3단 풍량 조절, 캐집 예약		
옵션	1. 표준형 롬콘, 고급형 롬콘 택 1 / 2. 홈 네트워크연동 / 3. 필터 시양 변경: 프리 필터 + 헤파 필터		

덕트형 제품치수

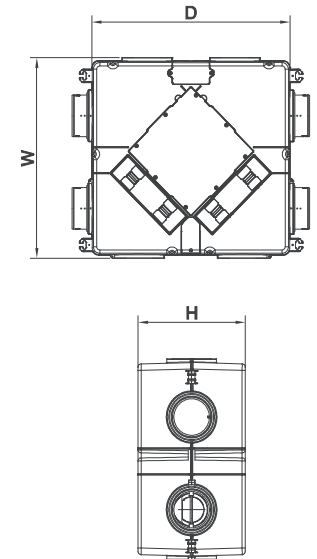

### 덕트형 - 스틸/일반용

모델명		YWHRV-100	YWHRV-150	YWHRV-200	YWHRV-250	YWHRV-350	YWHRV-500	YWHRV-800	YWHRV-1000
풍량 (CMH)	약	70	100	140	170	240	350	560	700
	중	100	150	200	250	350	500	800	1000
	강	110	160	220	270	380	550	850	1100
정격전압	단상, 220V, 60Hz								
덕트 연결구성	Ø100	Ø125	Ø125	Ø150	Ø150	Ø200	Ø250	Ø250	Ø250
제품크기 (mm) (W × D × H)	420 × 460 × 220	500 × 580 × 250		580 × 600 × 270	650 × 700 × 290	850 × 810 × 400		1100 × 1200 × 400	
중량(kg)	10	13	13	15	21	40	63	63	63
기외정압(mmAq)	10	10	10	10	10	15	15	15	15
소비 전력 (W)	38	60	77	101	145	196	297	406	406
필터	프리 필터 + 미디움필터								
소음(dB)	40이하	40이하	40이하	40이하	45이하	50이하	50이하	40이하	40이하
유효 전열 교환 효율	난방	71,0	75,6	71,0	72,5	70,2	76,3	71,8	70,5
	냉방	46,0	66,9	49,0	60,5	57,6	61,8	58,6	55,7
에너지 계수	난방	17,1	17,9	17,7	16,4	15,77	18,6	18,79	15,71
	냉방	9,5	12,5	9,9	11,1	10,50	11,67	12,11	9,97
모터	센서리스 BLDC 모터								
기본 기능	환기 기능, 자동운전 기능, 3단 풍량 조절, 캐집 예약								
옵션	1. 표준형 롬콘, 고급형 롬콘 택 1 / 2. 홈 네트워크연동 / 3. 필터 시양 변경: 프리 필터 + 헤파 필터								

\* 세부 모델 및 옵션에 따라 사양은 다소 변경될 수 있습니다.

\* 소비 전력 및 소음은 운전 조건에 따라 달라질 수 있습니다.

\* 고급형 롬콘 선택 시 이산화 탄소 센서 및 초미세 먼지 센서가 적용 됩니다.

S라인 홈네트워크

# 아날로그 비디오폰

생활 공간을 편리하게 바꾸는 기술



제품명	아날로그 비디오폰	아날로그 비디오폰	아날로그 비디오폰
모델명	DVL-433	DVL-733	EVDP-713
정격전압	AC110~240V 50/60HZ	AC110~240V 50/60HZ	AC110~240V 50/60HZ
디스플레이	4.3" 컬러 TFT LCD	7" 컬러 TFT LCD	7" 컬러 TFT LCD
통화방식	핸즈프리	핸즈프리	핸즈프리
배선수	개별현관 4선(유극성), 경비실 2선(무극성)	개별현관 4선(유극성), 경비실 2선(무극성)	개별현관 4선(유극성), 경비실 2선(무극성)
	디지털도어락/개폐기 2선(무극성)	디지털도어락/개폐기 2선(무극성)	디지털도어락/개폐기 2선(무극성)
작동온도	-10°C ~40°C	-10°C ~40°C	-10°C ~40°C
제품크기 (W×H×D)(mm)	145 × 200 × 25	215 × 215 × 25	262 × 154 × 30

\* 상기제품은 품질개선을 위하여 외형 및 제품사양이 사전통보 없이 변경될 수 있습니다

## 도심형 주택에 최적화된 시스템과 컴팩트한 사이즈

- 현관 모니터링**
- 방문자 통화**
- 세대간 통화**
- 현관 개폐기**
- 디지털도어락 연동**



01. 현관 모니터링
02. 방문자 통화
03. 세대간 통화
04. 볼륨 및 영상조절
05. 현관 개폐기(AC/DC)
06. 디지털 도어락 연동(음선)

제품명	아날로그 비디오폰	아날로그 비디오폰
모델명	EVOD-752	EVPA-432
정격전압	AC110~240V 50/60HZ	AC110~240V 50/60HZ
디스플레이	7" 컬러 TFT LCD	4.3" 컬러 TFT LCD
통화방식	핸즈프리	핸즈프리
배선수	개별현관 4선(유극성), 경비실 2선(무극성)	개별현관 4선(유극성), 경비실 2선(무극성)
	디지털도어락/개폐기 2선(무극성)	디지털도어락/개폐기 2선(무극성)
작동온도	-10°C ~40°C	-10°C ~40°C
제품크기(W×H×D)(mm)	262 × 154 × 30	262 × 154 × 30

\* 상기제품은 품질개선을 위하여 외형 및 제품사양이 사전통보 없이 변경될 수 있습니다

## 중소형 빌라에 적합한 컴팩트한 설계

좁은 벽면에도 여유 있는 컴팩트한 사이즈는 물론 필요한 기능은 모두 담았습니다.



## 간편하고신속한 설치

설치가 용이해 어디에서나 편리하게 설치 및 사용할 수 있습니다.



## 비디오폰 시스템 도어폰

01. 방문자 영상전송
02. 동시 통화 방식



제품명	도어폰(초인종)
모델명	EDPA-104
정격전압	DC 12V
디스플레이	고휘도 LED 적용
통화방식	방문자 영상전송 및 동시 통화 방식
작동온도	-10°C ~40°C
제품크기 (W×H×D)(mm)	87 × 135 × 16
설치방식	노출형

\* 상기제품은 품질개선을 위하여 외형 및 제품사양이 사전통보 없이 변경될 수 있습니다

S라인 홈네트워크

# 홈오โต메이션 비디오폰

생활 공간을  
스마트하게 바꾸는 기술

- 01. 현관 모니터링(비디오폰)
- 02. 디지털 도어락 연동(비디오폰, 옵션)
- 03. RF ID카드에 의한 출입통제 기능(로비폰)



제품명	홈오토 비디오폰	홈오토 비디오폰	홈오토 비디오폰
모델명	DVL-436	DVL-736	EVPD-717
정격전압	AC110~240V 50/60HZ	AC110~240V 50/60HZ	AC110~240V 50/60HZ
디스플레이	4.3" 컬러 TFT LCD	7" 컬러 TFT LCD	7" 컬러 TFT LCD
통화방식	핸즈프리	핸즈프리	핸즈프리
영상방식	NTSC / PAL	NTSC / PAL	NTSC / PAL
배선방식	개별현관 4선(유극성), 공동현관 8선(유극성)	개별현관 4선(유극성), 공동현관 8선(유극성)	개별현관 4선(유극성), 공동현관 8선(유극성)
설치방식	노출형	노출형	노출형
작동온도	-10°C ~40°C	-10°C ~40°C	-10°C ~40°C
제품크기 (W×H×D)(mm)	145 × 200 × 25	215 × 215 × 25	262 × 154 × 30

\* 상기제품은 품질개선을 위하여 외형 및 제품사양이 사전통보 없이 변경될 수 있습니다

## 도심형 주택에 최적화된 시스템과 컴팩트한 사이즈



현관  
모니터링



RF ID 카드  
출입 통제



디지털 도어락  
연동



## 고급스러운 인테리어를 완성하는유려한 디자인

어디에나 고급스럽게 어울리는  
심플하고 유려한 디자인

## RF ID 카드 출입 통제 기능

실내 보안을 책임지는 스마트한  
통제 시스템으로 더 안전하고 편리하게!



제품명	홈오토 비디오폰	홈오토 비디오폰	제품명	홈오토 로비폰
모델명	EVPD-707	EWPD-715	모델명	ELP-201
정격전압	AC110~240V 50/60HZ	AC110~240V 50/60HZ	정격전압	DC 12V 1A
디스플레이	7" 컬러 TFT LCD	Wide 7" TFT Touch screen(800x480)	화소	27만 화소 Color CCD CAMERA
통화방식	핸즈프리	핸즈프리	제품 크기 (W×H×D)(mm)	192 × 330 × 40
영상방식	NTSC / PAL	NTSC / PAL	매립박스 크기 (W×H×D)(mm)	228 × 266 × 70
배선방식	개별현관 4선(유극성), 공동현관 8선(유극성)	개별현관 4선(유극성), 공동현관 8선(유극성)		
설치방식	노출형	노출형		
작동온도	-10°C ~40°C	-10°C ~40°C		
제품크기 (W×H×D)(mm)	262 × 154 × 30	262 × 154 × 30		

\* 상기제품은 품질개선을 위하여 외형 및 제품사양이 사전통보 없이 변경될 수 있습니다

## 비디오폰 시스템

# 도어폰

- 01. 방문자 영상전송
- 02. 동시 통화 방식



제품명	도어폰(초인종)
모델명	EDPA-104
정격전압	DC 12V
디스플레이	고휘도 LED 적용
통화방식	방문자 영상전송 및 동시 통화 방식
작동온도	-10°C ~40°C
제품크기 (W×H×D)(mm)	87 × 135 × 16
설치방식	노출형

\* 상기제품은 품질개선을 위하여 외형 및 제품사양이 사전통보 없이 변경될 수 있습니다



S라인 홈네트워크

# 서브폰 시스템

공간의 가치를 높이는  
편리함



## 사용자 편의를 중시한 다양한 기능



홈오토  
연동



움직임  
감지 센서



디지털TV  
기능



전화수신  
기능



방수  
기능



## 홈오토 연동 기능

방문자 확인, 통화 및 문열림 기능 사용 가능



디지털 TV, 라디오, 전자앨범, MP3  
전화수신, 시계 기능 등  
다양한 생활 편의 기능 탑재

서브폰 시스템

# 주방TV폰

- ✓ 편리한 홈오토 연동 시스템
- ✓ 다양한 편의기능 탑재



10.1형 TFT LCD



디지털 TV 기능



방문자 확인 및 문열림 기능



제품명	스크린터치 주방TV폰	주방TV폰
모델명	JST-212	JST-111
설치형태	주방기구 상부장 부착형	주방기구 상부장 부착형
본체크기 (W×H×D)(mm)	270 × 37 × 222	270 × 37 × 222
모니터크기 (W×H×D)(mm)	270 × 165 × 13	270 × 165 × 13
전력전압	AC 220V	AC 220V
전력사용량	대기:4.7W±0.2 / 동작:12W	대기:4.7W±0.2 / 동작:12W
스피커	5W(8 Ω)X2 (스테레오)	5W(8 Ω)X2 (스테레오)
색상	화이트, 블랙	화이트, 블랙

\* 상기제품은 품질개선을 위하여 외형 및 제품사양이 사전통보 없이 변경될 수 있습니다

서브폰 시스템

# 센서조명 욕실폰

- ✓ 편리한 홈오토 연동 시스템
- ✓ 다양한 편의기능 탑재



센서 감지 조명 제어



비상벨 기능



방문자 확인 및 문열림 기능

제품명	센서조명 욕실폰
모델명	JSB-101A
설치형태	욕실 벽면 휴지걸이형
제품크기 (W×H×D)(mm)	163 × 92 × 58 (돌출부 18mm)
전력전압	DC 12V(H/A 전원 활용)
색상	화이트, 블랙

\* 상기제품은 품질개선을 위하여 외형 및 제품사양이 사전통보 없이 변경될 수 있습니다

## 전기 컨벡터

# S라인 컨벡터

☑ 설치공간에 제약이 없는 슬림한 사이즈

공간이 좁아서 전기컨벡터 설치가 힘들셨나요?

☑ 소음과 냄새가 없는 대류 난방 방식

소음과 냄새로 컨벡터 사용이 힘들셨나요?



## 전기 라디에이터

# S라인 전기 라디에이터

☑ 연기 소음이 적은 친환경 제품

라디에이터 연기와 소음으로 가정에서 사용이 힘들셨나요?

☑ 설치공간에 제약이 없는 슬림한 사이즈

공간이 좁아서 라디에이터를 설치하기 힘들셨나요?



### 환기가 필요없는 대류 난방 방식



슬림한 디자인



전도방지 스위치



2단계 파워조절



스탠드형 바퀴(옵션)



온도조절 대류난방

### 무공해, 무소음, 경제까지 고려한 친환경 전기라디에이터



친환경 제품



편리한 이동성



뛰어난 공간활용



전원선 보관용이



CB 우수한 제품력 인증

대류 난방 방식으로  
환기가 불필요한 편리함



사용자 필요에 따른  
타이머 설정 동파 예방



소비자 안전을 위한  
자동 전원 차단



연기, 재, 소음이 적은  
친환경 제품



세계적으로 인증받은  
우수한 제품력



장소에 구애없는  
뛰어난 공간활용



모 델 명	소비전력(W)	제품사이즈(W×H×D)	제품중량(kg)	난방면적(m <sup>2</sup> )	사용전압(V,Hz)
일반형 타이머형 (DSCH)	500	420 × 440 × 80	3.9	3~6(1~2평)	220, 60
	750			6~10(2~3평)	
	1000			10~13(3~4평)	
	1250	575 × 440 × 80	4.6	10~13(3~4평)	
	1500			13~16(4~5평)	
	2000			16~20(5~6평)	
	2500			16~20(5~6평)	

※ 상기제품은 품질개선을 위하여 외형 및 제품사양이 사진정보 없이 변경될 수 있습니다

<전기안전인증번호> DSCH-500(S/T) : SH07478-11001 DSCH-1000(S/T) : SH07478-11003 DSCH-2500(S/T) : SH07478-11005  
DSCH-750(S/T) : SH07478-11002 DSCH-1250(S/T) : SH07478-11004 DSCH-1500(S/T) : SH07478-11004

<방송통신기자재 적합필증번호> MSIP-REM-B59-BC-2505

모 델 명	소비전력(W)	정격전압(V)	주파수(Hz)	크기 W×D×H(mm)	중량(kg)	난방면적(m <sup>2</sup> )
DSRA-5	1,000	220	60	160 × 350 × 675	8	6~10(2~3평)
DSRA-7	1,500	220	60	160 × 385 × 675	10	10~13(3~4평)
DSRA-9	2,000	220	60	160 × 465 × 675	12	13~16(4~5평)
DSRA-13	2,500	220	60	160 × 625 × 675	16	16~20(5~6평)
DSRA-15	3,000	220	60	160 × 705 × 675	18	20~30(6~9평)

※ 상기제품은 품질개선을 위하여 외형 및 제품사양이 사진정보 없이 변경될 수 있습니다

<전기안전인증번호> DSRA-5 : HJ07772-14011 DSRA-13/15 : HJ07772-4009  
DSRA-7/9 : HJ07772-14010

<방송통신기자재 적합필증번호> DSRA-5 : MSIP-REH-ds-CYAE08-5 DSRA-13/15 : MSIP-REH-ds-CYAE08-13  
DSRA-7/9 : MSIP-REH-ds-CYAE08-9

S라인 온수매트

# 스마트 프리미엄

숙면의 기준, 스마트하게 높이다



## 합리적인 현대인들을 위한 온수매트

- 초저소음 BLDC 모터
- 안전설계 자동 차단
- 최고급 순면
- 향균 원단 적용
- EMF 인증획득



## 수면 패턴을 지키는 스마트한 온도 조절

수면 중 체온 변화를 고려한 스마트 자동 온도 조절 기능으로 깨지 않고 숙면하세요.

## 쾌적한 숙면을 위한 저소음 모터 장착

저소음 BLDC 모터를 장착, 조용하면서도 매트 끝까지 균일한 온도를 유지해 쾌적한 숙면을 돕습니다.



## 매일 높은 자리, 안심을 더하는 소재와 10중 안전 장치로 더 편안하고 포근하게

### 안심 매트



안전을 위한 PVC 방수 원단

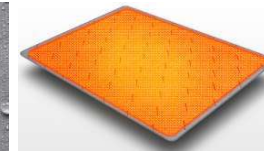

온기가 고루 퍼지는 슬림 매트



라돈 방출시험을 거친 안전한 매트

### 안심 커버



지퍼형 커버 및 미끄럼 방지 도트



포근함을 더하는 모달, 순면 소재



위생을 위한 항균 처리 원단

## 10중 안전 장치



- 과전류 차단휴즈
- 과열차단 온도휴즈
- 과열차단 스위치
- 물부족 감지센서
- 자가진단 모드
- 온수온도 감지센서
- 전도안전 스위치
- 잠금모드
- 12시간 타이머
- 동파방지

모델명	고급형	
	싱글	퀸
매트종류	슬림형	
매트 사이즈	L × W (mm)	1000 × 1950
커버 사이즈	L × W (mm)	1100 × 2000
커버 원단	MODAL 70%, COTTON 30%	COTTON 100% (키토산 항균처리)
보일러 사이즈	W × L × H (mm)	200 × 250 × 160
소비 전력	W	300
중량	kg	15
물탱크	ml	500
순환 방식	모터 순환방식(BLDC모터)	
제조 국가	대성셀텍에너지스 / 대한민국	
편의 기능	퀵쿨러, 분리난방(퀸), 1도 단위 조절, 미끄럼방지, 생활방수, 접이가능, 온열, 항균, 물부족표시, 분리형커버, 수위표시창	
모드	취침모드, 찜질, 급속가열, 예약모드, 음성안내, 음소거	
안전 장치	과전류 차단휴즈, 과열차단 온도휴즈, 과열차단 스위치, 물부족 감지센서, 자가진단모드, 온수온도감지센서, 전도 안전스위치, 잠금모드, 동파방지, 자동전원차단(12시간)	

\* 상기제품은 품질개선을 위하여 외형 및 제품사양이 사전통보 없이 변경될 수 있습니다



물 필터 세트

# 건강한 물 필터 세트

☑ 다양한 인증과 특허를 받은 뛰어난 필터기능  
수돗물 속 이물질이 걱정되셨나요?

## 건강한 물 필터 3종 SET



### 우리 가족 모두 수돗물 걱정 없이 안전하게!

- 간간한 불순물 관리
- 튼튼한 내구성 강화
- 촘촘하고 강력한 수압
- 추가 필터로 오래 사용이 가능

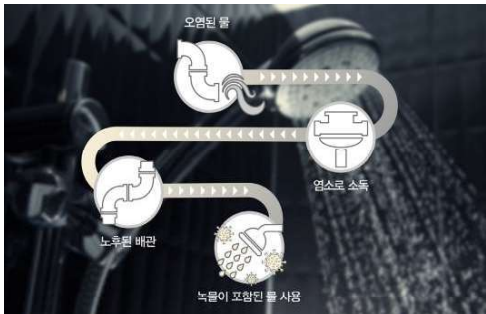

### 아직도 녹물로 샤워하세요? 우리집 수돗물의 진실!

수돗물이 깨끗해 보여도  
낡은 수도배관과 물탱크를 거치며 녹물과 이물질이  
가득한 물이 되어 샤워기를 통해 피부에 흡수됩니다.



### 노후된 배관을 통해 공급되는 수돗물은 각종 녹과 중금속에 노출!

국내 수도 배관의 50% 이상은  
15년 이상된 배관으로 오래된 수도 배관은  
각종 녹과 중금속으로 가득합니다.

녹물, 미세플라스틱 이물질 제거까지!

## 우수한 기술력으로 수돗물을 걸러주는 대성 건강한 물 필터

### 필터 샤워기



다양한 기술 인증으로  
안심하고 사용

- ☑ 미세홀로 부드럽지만 강력하게!
- ☑ 일반샤워기 대비 절수효과까지!

### 싱크대 필터



고급 PC 소재로  
튼튼하고 위생적

- ☑ 크기가 작아 어디서나 휴대가 용이
- ☑ 아채, 과일세척 청결함 유지

### 다용도 필터



활용도가 뛰어나  
다양한 공간에서 사용 가능

- ☑ 기본 샤워기 대비 10배 대용량
- ☑ 해바라기, 샤워기 등 다양한 활용도

수압상승 효과로 샤워시간 단축효과!

## 스테인리스(STS304)와 PC소재로 우수한 내구성!



- 스테인리스 소재의 미세 분사판**  
스테인리스 중에서도 가장 내구성이 우수한 소재를 사용하여 분사판의 변형이나 녹물 현상이 적어 안전하고 위생적인 사용이 가능합니다.
- 튼튼한 내구성의 PC소재**  
강화유리보다 약 150배 이상의 내구성을 자랑하는 소재를 사용하여 깨지지 않고 오랜시간 사용이 가능합니다.

모델명		건강한 물 필터세트 ( DSFS-01)					
		필터샤워기		싱크대필터		다용도필터	
구분		제품	필터	제품	필터	제품	필터
크기	mm	97.5 × 58 × 230	ø 23 × 115	ø 56.6 × 82	ø 38.4 × 45	96 × 74.5 × 205	ø 53 × 169
무게	g	215	11.5	106	14	281	89
재질		ABS, PC, SUS, 실리콘	PP, 실리콘	PC, 폴리케톤, 실리콘, PP	PP	ABS, PC, 황동, PP, NBR, 실리콘	PP, NBR

\* 상기 제품은 품질개선을 위하여 외형 및 제품사양이 사전통보 없이 변경될 수 있습니다

공기청정기

# Smart 공기청정기

☑ HEPA 필터 적용으로 초미세먼지 모두 차단

보이지 않는 초미세먼지가 걱정이셨나요?

☑ 꼭 필요한 기능만 심플하게 넣은 간편한 조작

복잡한 공기청정기 사용법이 걱정이셨나요?



## 꼭 필요한 기능만 심플하게, 조작은 더 간편하게



절전모드 안전설계



초미세먼지 제거



3단계 풍속조절 가능



12시간 타이머설정



초저소음 특수설계

공기청정기에 필요한 필수기능 모두 탑재



어느 공간에도 어울리는 감각적인디자인



완벽한 미세먼지 차단 3중 필터적용



항목	제품 규격
제품명	대성 공기청정기
모델명	DSAP - 220A
정격 적용면적	26 (8평형)
풍량조절	4단 (강풍/중풍/약풍/취침)
소비 전력	최대 23
제품 크기	가로(W) 315 × 깊이(D) 198 × 높이(H) 516
제품 중량	5.5
품질보증기간	1년
필터 사양	복합필터 (헤파필터 + 카본필터 + 프리필터)

\* 상기제품은 품질개선을 위하여 외형 및 제품사양이 사전통보 없이 변경될 수 있습니다

<전기안전인증번호> DSAP-220F, DSAP-220A : ZU07182-18001 <방송통신기자재 적합필증 번호> DSAP-220F, DSAP-220A : R-REI-d55-TKJ220F

# PRODUCT CERTIFICATE

대성엘텍에너지스 상품군 사양표

## 대성 S라인 환기시스템 사양표 (요약)

구분	무엇트형 청정환기시스템	라이트형 청정환기시스템	프리미엄형 청정환기시스템
외형 소재	ABS	STEEL	ABS
모델명	DSVS-50 외	YVHRV-100S 외	YVHRV-100BPM5H 외
표시용량(CMH)	50 / 100	100/150/200/250/350/500/800/1000	100 / 150
정격전압	220V	220V, 60Hz	220V, 60Hz
소비전력	15W~33W	22W~405.8W	37.8W~55.8W
중량(kg)	8.5	7~76	7~12
필터	프리(10T) + 헤파(20T)	프리(10T) + 미디(20T)	프리(10T) + 헤파(50T)
소음	40dB이하	50dB이하	40dB이하
제품 구성	본품, 무선리모콘	본품, 표준형 리콘	본품, 표준형 리콘
기본기능	환기 기능/배기스기능/공기청정 기능	환기 기능/배기스기능 (*모델별 상이)	환기 기능/배기스기능/공기청정 기능
옵션사항	1. 리콘 옵션 : 표준형 리콘, 고급형 리콘, 중앙제어 / 2. 기능 옵션 : 센서 연동식 자동, 운전식 리콘 선택식 / 3. 필터 옵션 : 3중 필터(프리필터+활성탄필터+헤파필터)		

## 대성 S라인 홈네트워크 - 아날로그 비디오폰 사양표

제품명	아날로그 비디오폰	아날로그 비디오폰	아날로그 비디오폰
모델명	DVL-433	DVL-733	EVPD-713
정격전압	AC110~240V 50/60HZ	AC110~240V 50/60HZ	AC110~240V 50/60HZ
디스플레이	4.3" 컬러 TFT LCD	7" 컬러 TFT LCD	7" 컬러 TFT LCD
통화방식	핸즈프리	핸즈프리	핸즈프리
배선수	개별현관 4선(유극성), 경비실 2선(무극성) 디지털도어락/개폐기 2선(무극성)	개별현관 4선(유극성), 경비실 2선(무극성) 디지털도어락/개폐기 2선(무극성)	개별현관 4선(유극성), 경비실 2선(무극성) 디지털도어락/개폐기 2선(무극성)
작동온도	-10℃ ~ 40℃	-10℃ ~ 40℃	-10℃ ~ 40℃
제품크기 (W×H×D)(mm)	145 × 200 × 25	215 × 215 × 25	262 × 154 × 30

## 대성 S라인 홈네트워크 - 홈오메이션 비디오폰 사양표

제품명	홈오 비디오폰	홈오 비디오폰	홈오 비디오폰
모델명	DVL-436	DVL-736	EVPD-717
정격전압	AC110~240V 50/60HZ	AC110~240V 50/60HZ	AC110~240V 50/60HZ
디스플레이	4.3" 컬러 TFT LCD	7" 컬러 TFT LCD	7" 컬러 TFT LCD
통화방식	핸즈프리	핸즈프리	핸즈프리
영상방식	NTSC / PAL	NTSC / PAL	NTSC / PAL
배선방식	개별현관 4선(유극성), 공동현관 8선(유극성)	개별현관 4선(유극성), 공동현관 8선(유극성)	개별현관 4선(유극성), 공동현관 8선(유극성)
설치방식	노출형	노출형	노출형
작동온도	-10℃ ~ 40℃	-10℃ ~ 40℃	-10℃ ~ 40℃
제품크기 (W×H×D)(mm)	145 × 200 × 25	215 × 215 × 25	262 × 154 × 30

## 대성 S라인 서브폰 시스템 사양표

제품명	스크린터서 주방TV폰	주방TV폰	제품명	센서조명 욕실폰
모델명	JS1-212	JS1-111	모델명	JSB-101A
설치형태	주방가구 상부장 부착형	주방가구 상부장 부착형	설치형태	욕실 벽면 휴지걸이형
본체크기	W270 × H37 × D222mm	W270 × H37 × D222mm	크기	W163 × H92 × D58mm (통출부 18mm)
모니터크기	W270 × H165 × D13mm	W270 × H165 × D13mm	전격전압	DC 12V(H/A 전원 활용)
전격전압	AC 220V	AC 220V	색상	화이트, 블랙
전력사용량	대기:4.7W±0.2 / 동작:12W	대기:4.7W±0.2 / 동작:12W		
스피커	5W(8 Ω)X2 (스테레오)	5W(8 Ω)X2 (스테레오)		
색상	화이트, 블랙	화이트, 블랙		

## 대성 S라인 스마트 프리미엄 온수매트

모델명	고급형	
	싱글	퀵
매트종류	슬림형	퀵
매트 사이즈	L × W (mm)	1450 × 1950
커버 사이즈	L × W (mm)	1500 × 2000
커버 원단	MODAL 70%, COTTON 30% COTTON 100% (키토신 황균처리)	
보일러 사이즈	W × L × H (mm)	200 × 250 × 160
소비 전력	W	300
중량	kg	1.5
물탱크	ml	500
순환 방식	모터 순환방식(BLDC모터)	
제조 국가	대성엘텍에너지스 / 대한민국	
편의 기능	퀵커플러, 분리난방(퀵), 1도 단위 조절, 미끄럼방지, 생활방수, 접이기능, 온열, 항균, 물부족표시, 분리형커버, 수위표시창	
모드	취침모드, 썬링, 급속가열, 예약모드, 음성안내, 음소거	
안전 장치	과전류 차단유닛, 과열차단 온도유닛, 과열차단 스위치, 열부족 감지센서, 자가진단모드, 온수온도감지센서, 전도 안전스위치, 잠금모드, 통풍방지, 자동전원차단(12시간)	

\* 상기제품은 품질개선을 위하여 외형 및 제품사양이 사전통보 없이 변경될 수 있습니다